

## ★ ライトクレーンの注意事項

株式会社アップルボックス  
〒224-0053 神奈川県横浜市都筑区池辺町4879  
Tel 045-938-6333 Fax 045-938-6555

- ・ライトクレーンの構造を理解した上で、正しく安全に取り扱って下さい。
- ・作業範囲と作業範囲内の障害物の有無を確認し人や障害物を立ち入らせないようにして下さい。
- ・ライトクレーンは必ず水平に保持した状態で使用して下さい。
- ・セッティングした状態での移動は横転の可能性があり大変危険ですので注意して下さい。
- ・スタンドを伸ばした状態で使用しないで下さい。
- ・スタンドの耐荷重を注意しながら使用して下さい。
- ・クレーンを組立てる時、ワイヤーの張りに注意しジョイント部の結合を確実にしておこなって下さい。  
ワイヤーは張りすぎず緩めすぎず適度のバランスを保つようにセッティングして下さい。
- ・チルト・パン操作はゆっくりと行い、衝撃や反動のないように操作して下さい。
- ・ライトを吊って無理な旋回をすると遠心力でつり荷が大きく振れるため、ライトクレーン本体に負荷がかかり衝撃や反動でジョイント部が折れる恐れがありますので注意して下さい。
- ・クレーンの組み立て及びバラシ時、バランスに気をつけてウエイトを取り付け・取り外して下さい。
- ・その他、想定できない事態に備え、危険を感じた時には使用を中止して下さい。

### ★アップルボックス使用例&スタンド耐荷重について.....

5mライトクレーンで使用しているライトは、ARRI 4kw CP (23kg)迄です。

4kw灯体(23kg)+ライトクレーン本体(52kg)+ウエイト(90kg)=165kg

上記の荷重がスタンドにかかりますが耐荷重70kgのアベンジャークランクスタンドで使用しています。

表示上スタンド耐荷重はオーバーしていますが、スタンドを最大限伸ばした状態での耐荷重表示ですので、スタンドを伸ばさない状態で、操作方法を間違えなければ165kgの荷重なら耐えうる範囲内だと思われます。

★クレーン操作に熟知した者の責任において、安全を最優先したうえで、問題なく使用しています。

★ライトクレーンは自社で使用する目的で製作したものであり、使い方次第で大変危険な機材になりうる為、使用時の安全性の保障及び事故等の責任は負えませんのでご了承願います。

## ウェイトDATA

	6kwARRI SUN使用時 [43kg]	4kwARRI使用時 [23kg]	1.2kwARRI使用時 [10kg]	クレーンのみ [無荷重]
3mクレーン(44kg)	65kg	43kg		0kg
5mクレーン(52kg)		90kg		14kg
7mクレーン(58kg)			98kg	43kg

※ ( ) 内はクレーン本体の重量  
 ※ [ ] 内はライト本体の重量

## ライトクレーンを最も上げた時の距離DATA

	①	②	③
3mクレーン	2200mm	3750mm	3250mm
5mクレーン	3600mm	5200mm	4750mm
7mクレーン	5000mm	7050mm	6500mm

※スタンド (地上高1550mm)

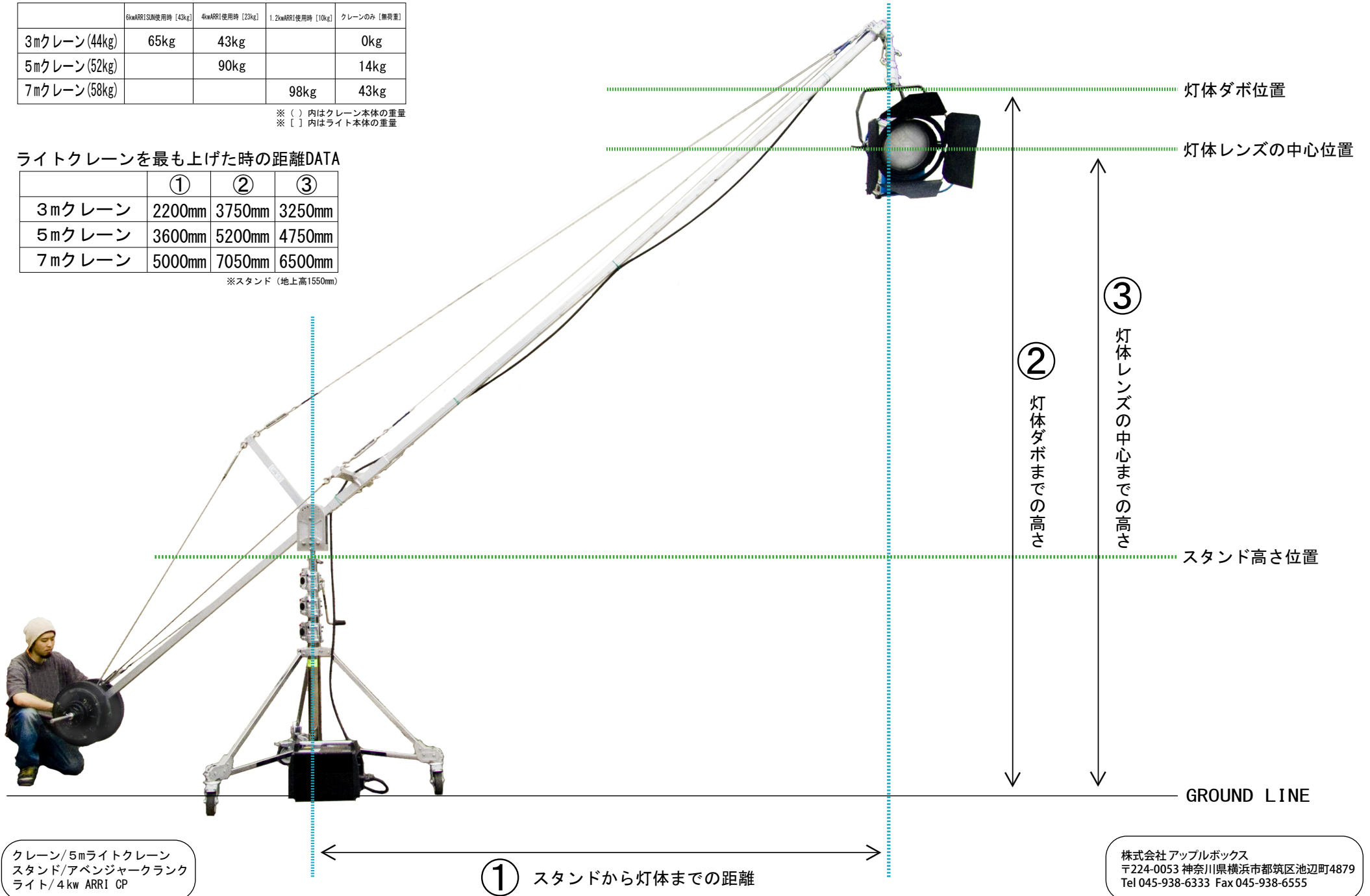

クレーン/5mライトクレーン  
 スタンド/アベンジャークランク  
 ライト/4kw ARRI CP

① スタンドから灯体までの距離

株式会社アップルボックス  
 〒224-0053 神奈川県横浜市都筑区池辺町4879  
 Tel 045-938-6333 Fax 045-938-6555

ライトクレーン 3 m・5 m パーツ拡大図

株式会社アップルボックス  
〒224-0053 神奈川県横浜市都筑区池辺町4879  
Tel 045-938-6333 Fax 045-938-6555

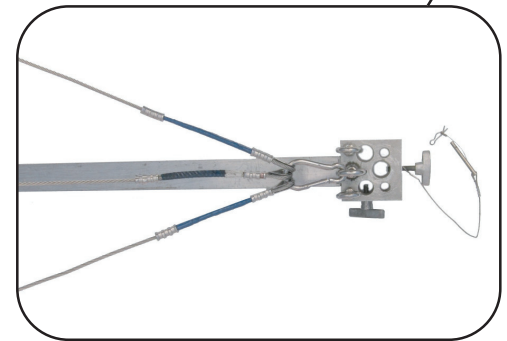
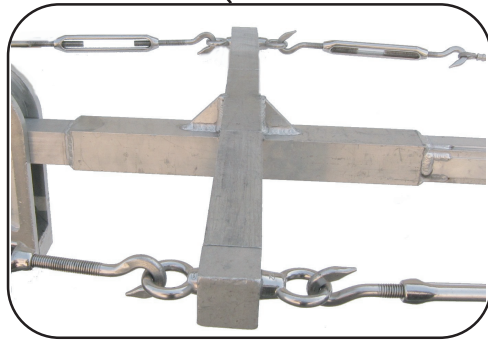
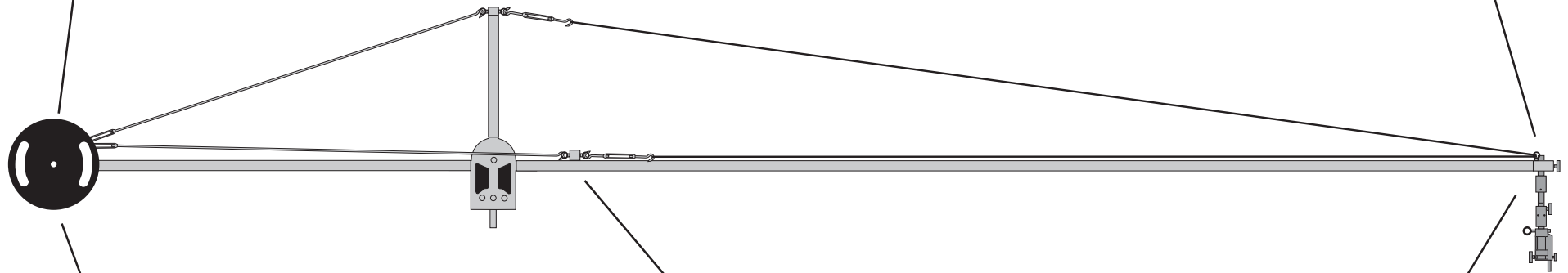
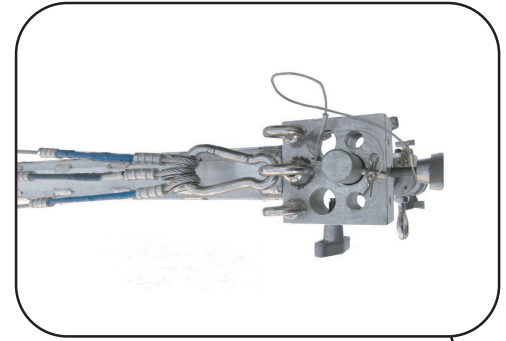
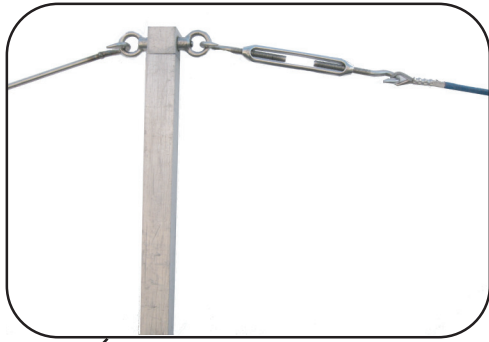
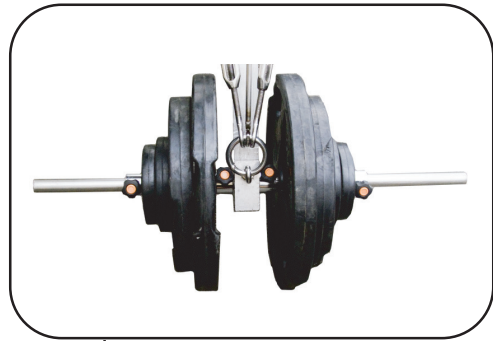

# ライトクレーン 7m パーツ拡大図

株式会社アップルボックス  
〒224-0053 神奈川県横浜市都筑区池辺町4879  
Tel 045-938-6333 Fax 045-938-6555

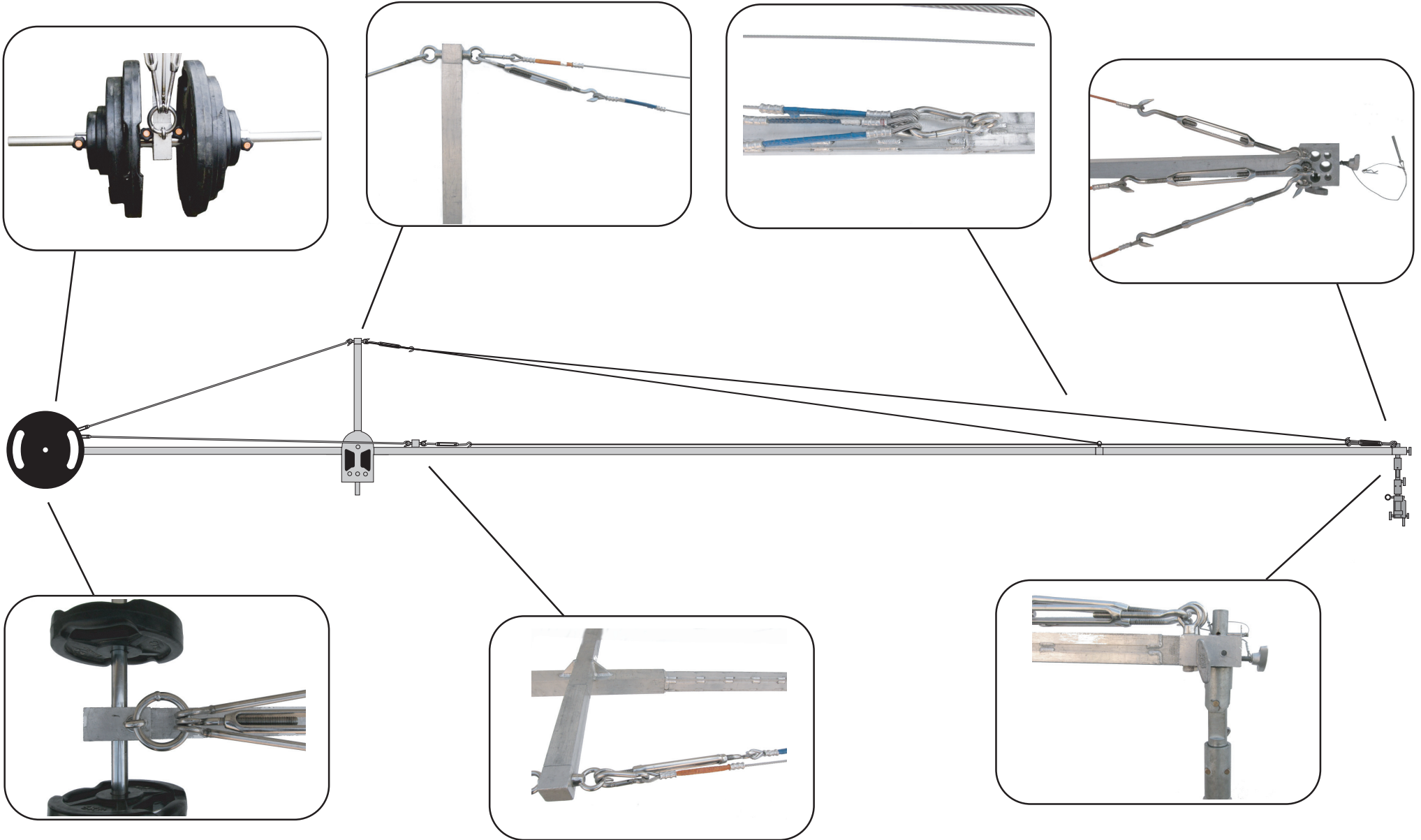

# ライトクレーン 3m パーツ構成

株式会社アップルボックス  
〒224-0053 神奈川県横浜市都筑区池辺町4879  
Tel 045-938-6333 Fax 045-938-6555



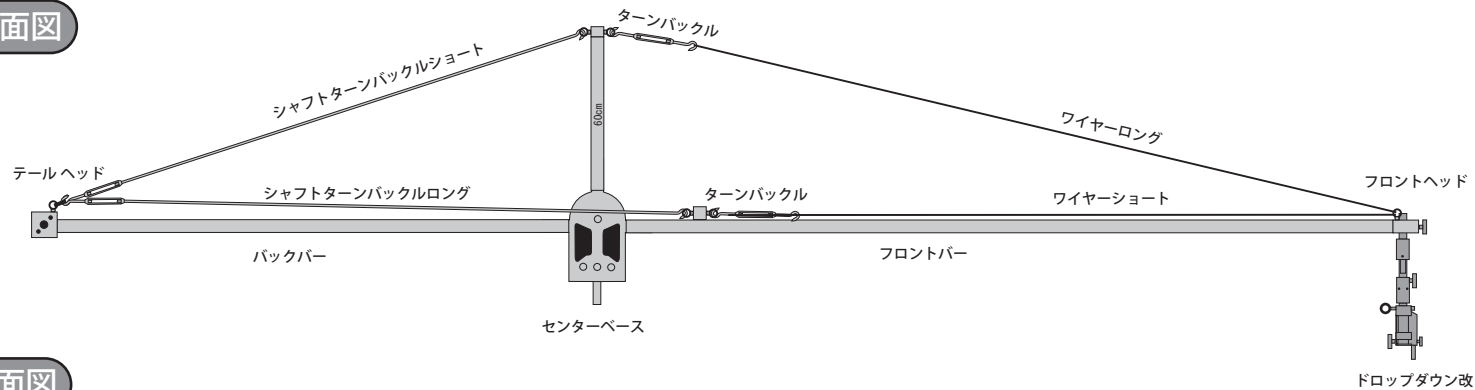



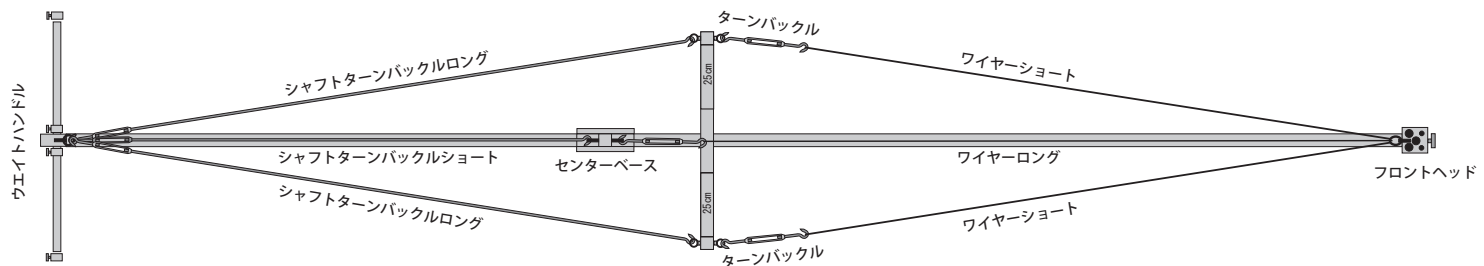







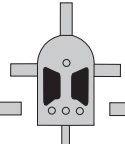

## 正面図

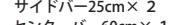

## 平面図

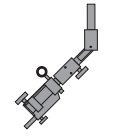

## パーツリスト

 テールヘッド × 1  バックバー-200cm × 1  ウエイトハンドル × 1  ウエイトストッパー × 4  ターンバックル × 3  シャフトターンバックルショート × 1  シャフトターンバックルロング × 2	 センターベース × 1  サイドバー-25cm × 2  60cm  ヘッド × 3  センターバー-60cm × 1	 フロントバー-300cm × 1  ワイヤーロング × 1  ワイヤーショート × 2	 フロントヘッド × 1  ドロップダウン改 × 1  セーフティーワイヤー × 3  <p>20kg 10kg 10kg 5kg 5kg 20kg 10kg 10kg 5kg 5kg</p> ウェイト (※別途発注)
--	--	--	--

# ライトクレーン 5m パーツ構成

株式会社アップルボックス  
〒224-0053 神奈川県横浜市都筑区池辺町4879  
Tel 045-938-6333 Fax 045-938-6555

## 正面図

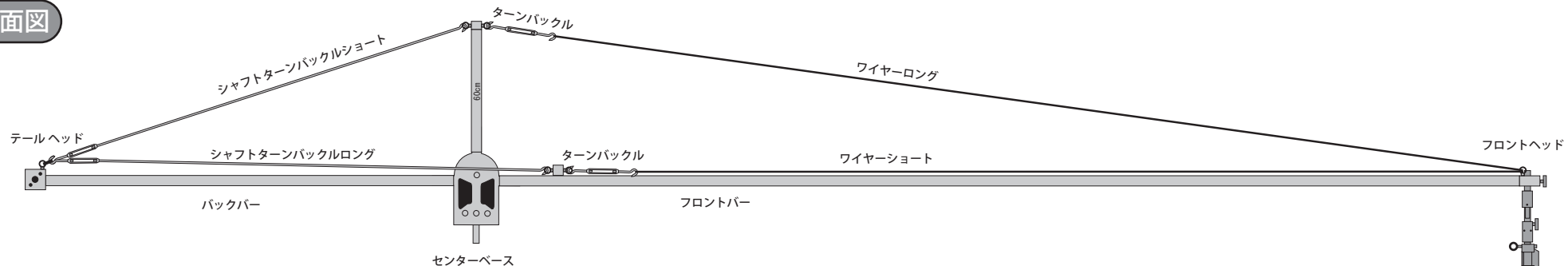

## 平面図

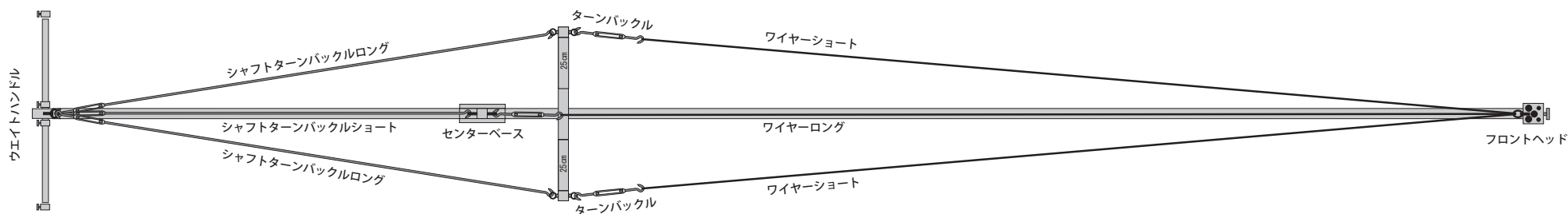

## パーツリスト

テールヘッド × 1	センターベース × 1	フロントヘッド × 1
バックバー-200cm × 1	フロントバー-500cm × 1	
ウエイトハンドル × 1		
ウエイトストッパー × 4		
ターンバックル × 3	ヘッド × 3	
シャフトターンバックルショート × 1	サイドバー-25cm × 2	ワイヤーロング × 1
シャフトターンバックルロング × 2	センターバー-60cm × 1	ワイヤーショート × 2
		ワイヤーショート × 2
		ウエイト (※別途発注)
		ドロップダウン改 × 1
		セーフティーワイヤー × 3

# ライトクレーン 7m パーツ構成

株式会社アップルボックス  
〒224-0053 神奈川県横浜市都筑区池辺町4879  
Tel 045-938-6333 Fax 045-938-6555

## 正面図

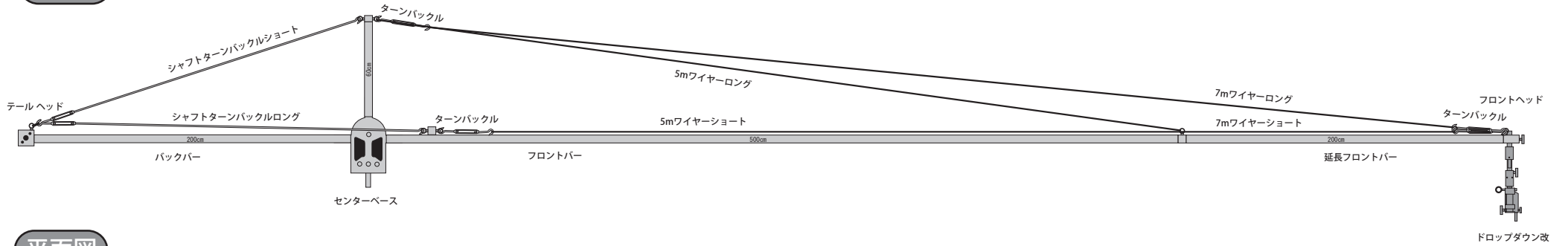

## 平面図

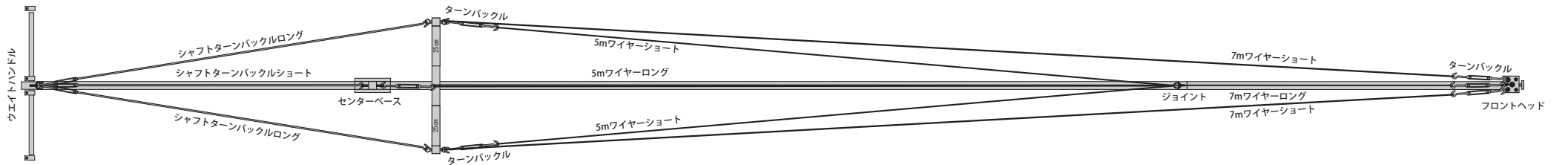

## パーツリスト

